



eSocial



**EFD
REINF**



DCTFWeb

Modernidade a serviço da sociedade

Cláudio Maia

Auditor-Fiscal da Receita Federal do Brasil

DCTFWeb – Geração

eSocial – Códigos de Receita

- 108201 – Desconto Segurado Empregado
- 109901 – Desconto Segurado Contribuinte Individual
- 113801 – Patronal – Seg. Empregado
- 113804 – Patronal – Seg. CI
- 164601 - GILRAT

Créditos de Salário-Família e Salário Maternidade

EFD-Reinf – Códigos de Receita

- 116201 - Retenção de 11% ou 3,5%
- 114106 – Retenção serviços especiais
- 165601 – Aquisição Produção Rural - Patronal
- 164603 – Aquisição Produção Rural – RAT
- 121306 – Aquisição Produção Rural – SENAR

DCTFWeb (Sistema)

-Recebe e consolida as apurações enviadas pelas escriturações;

-Recebe outros créditos (importados ou inseridos manualmente):

- * Exclusões
- * Suspensões
- * Parcelamentos
- * Compensações
- * Pagamentos

DCTFWeb – Origem da escrituração

TFIA ORIGEM APLICAÇÃO.jpg - Visualizador de Fotos do Windows

Arquivo - Imprimir - Email - Gravar - Abrir

Receita Federal
DCTFWEB
Versão APP: 2.0.9.350

Tabela de Vinculação

Filtros

Período de Apuração Inicial:

Período Final:

Categoria da Declaração:

Número de Recibo:

Origem

Relação de Declarações

Período de Apuração	Data Transmissão	Categoria	Origem	Tipo	Situação	Débito Apurado	<input checked="" type="checkbox"/> Saldo a Pagar	Serviços
20/12/2018	05/02/2019 11:48:05	Específico Despesivo	REINF	Original	Ativa	125.000,00	<input checked="" type="checkbox"/> 125.000,00	<input type="button" value="Hand"/> <input type="button" value="Print"/> <input type="button" value="List"/>
2018	05/02/2019 16:16:38	13º Salário	eSocial	Recificadora	Ativa	14.400,00	<input checked="" type="checkbox"/> 14.400,00	<input type="button" value="Hand"/> <input type="button" value="Print"/> <input type="button" value="List"/>
12/2018	05/02/2019 16:12:52	Gera.	eSocial, REINF	Recificadora	Ativa	66.799,00	<input checked="" type="checkbox"/> 66.799,00	<input type="button" value="Hand"/> <input type="button" value="Print"/> <input type="button" value="List"/>
10/2018	30/10/2018 14:32:01	Gera.	eSocial	Recificadora	Ativa	1.005.650,63	<input checked="" type="checkbox"/> 1.005.650,63	<input type="button" value="Hand"/> <input type="button" value="Print"/> <input type="button" value="List"/>
09/2018	05/02/2019 16:14:30	Gera.	eSocial	Original	Ativa	249,99	<input checked="" type="checkbox"/> 249,99	<input type="button" value="Hand"/> <input type="button" value="Print"/> <input type="button" value="List"/>

eSocial

eSocial Reinf

Reinf

Visualizador de Fotos do Windows

DCTFWeb em andamento

DCTF Web

hom.dctfprev.fazenda.gov.br/AplicacoesWeb/DCTFWeb/Paginas/ListaDctfs.aspx















Receita Federal
DCTFWEB
Versão APP: 2.0.0.812

Filtros

Período de Apuração Inicial: 01
Período Final: 01
Categoria da Declaração: Todas as Categorias
Número de Recibo:

Exibir Situação da Declaração

Relação de Declarações

Período de Apuração	Data Transmissão	Categoria	Origem	Tipo	Situação	Débito Apurado	Saldo a Pagar	Serviços
03/2022		Geral	REINF CP	Original	<input type="checkbox"/> Em andamento	1.100,00	1.100,00	 
02/2022	22/08/2022 09:20:15	Geral	eSocial	Original	Ativa	18.500,00	<input type="checkbox"/> 18.500,00	    
01/2022		Geral	eSocial, REINF CP	Original	<input type="checkbox"/> Em andamento	19.600,00	19.600,00	 
11/2021	22/08/2022 09:18:41	Geral	REINF CP	Original sem movimento	Ativa	0,00	0,00	    

TODA retificação do eSocial ou da EFD-Reinf (novo fechamento) gerará uma nova DCTFWeb em andamento, que deve ser transmitida para substituir a anterior.

Encerrar escrituração
eSocial/Reinf

Fluxo Alternativo

Transmissão automática? **SIM**

Acessar DCTFWeb
eCAC

Selecionar
DCTFWeb

Tem vinculações a editar ?



SIM

NÃO

Editar DCTFWeb

Transmitir
DCTFWeb

Retificação

Emitir DARF

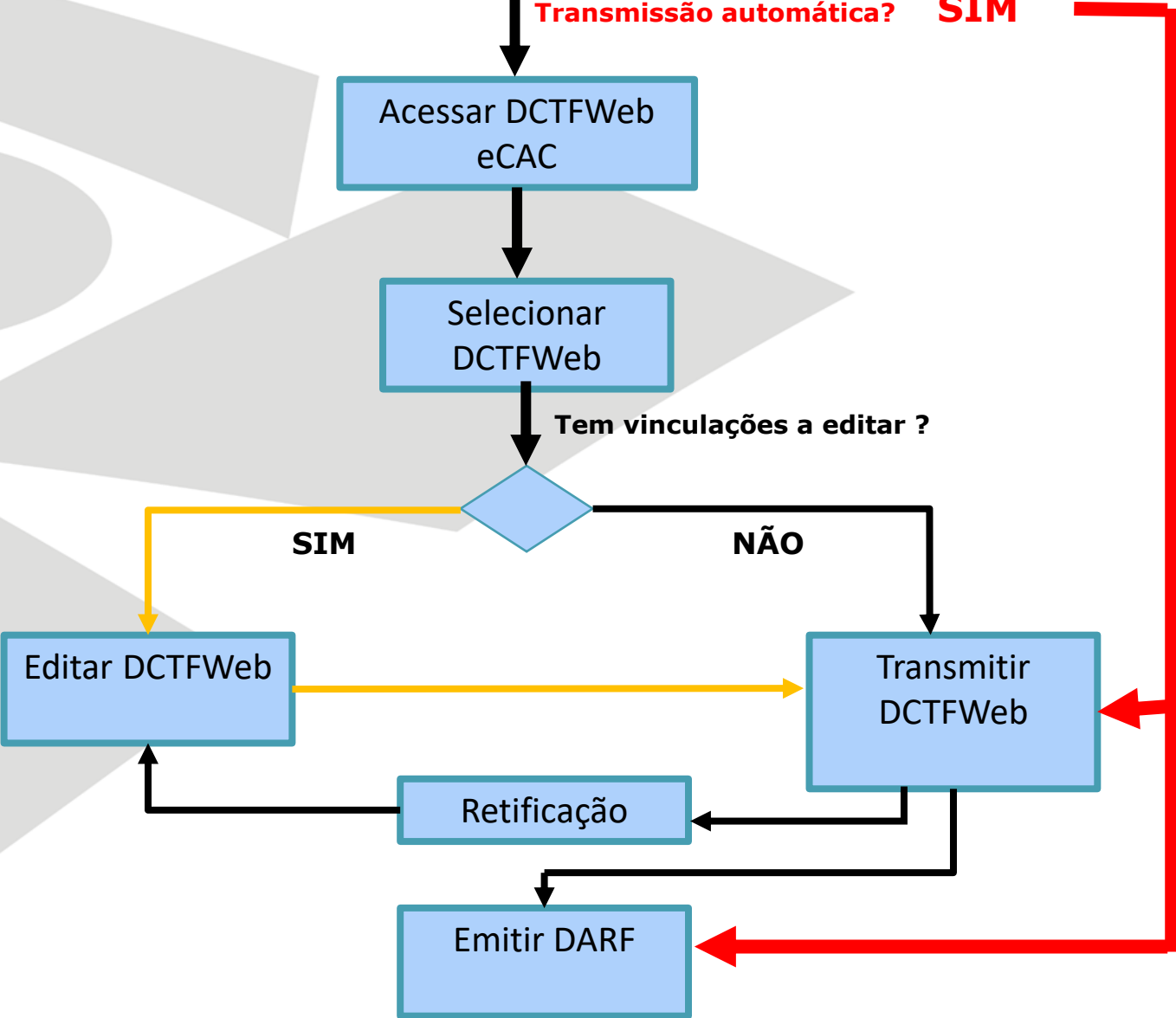

DCTFWeb – Opções

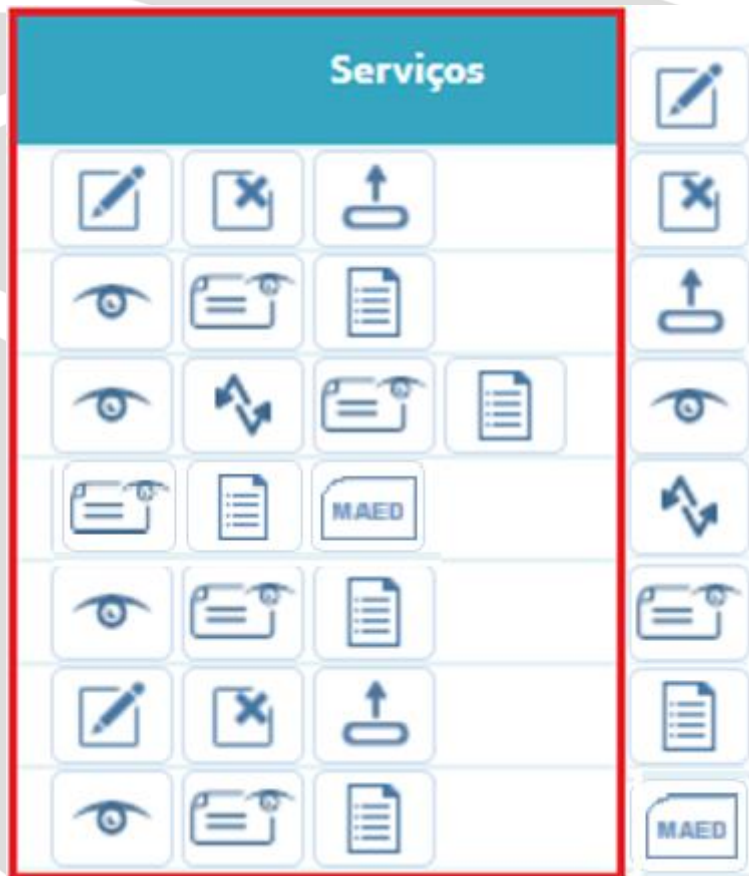

Editar

Excluir

Transmitir Declaração

Visualizar Declaração

Retificar

Visualizar Recibo

Extrato do Processamento

Multa por Atraso no Envio de Declaração

DCTFWeb – Filtros na Declaração

Período de Apuração: 01/2023
Categoria: Geral

Filtros

Origem:

- eSocial
- Reinf CP
- Reinf RET

Periodicidade:

- Mensal
- Diária

Grupo:

- CONTRIBUIÇÃO PREVIDENCIÁRIA SEGURADOS
- CONTRIBUIÇÃO PREVIDENCIÁRIA PATRONAL
- CONTRIBUIÇÃO PREVIDENCIÁRIA PATRONAL CPRB
- CONTRIBUIÇÃO PARA OUTRAS ENTIDADES E FUNDOS
- IRRF

Código da Receita:

CNO:

CNPJ Prestador Serviço:

Tributos/Códigos de Receita

PA Débito

Débito Apurado

CRÉDITOS VINCULADOS

Deduções

Salário-Família

Salário-Maternidade

DCTFWeb – Débitos e Créditos

DÉBITOS APURADOS			CRÉDITOS VINCULADOS			SALDO A PAGAR	
Tributos/Códigos de Receita	PA Débito	Débito Apurado	Deduções				
			Salário-Família	Salário-Maternidade	Retenção Lei 9.711/98		
Total Apurado Empresa 00.000.013/0001-60			25.305,00	1.000,00	2.000,00	10.000,00	12.305,00
Total CONTRIBUIÇÃO PREVIDENCIÁRIA SEGURADOS			5.500,00	1.000,00	2.000,00	2.500,00	0,00
1082-01 - CP SEGURADOS - EMPREGADOS/AVULSO	01/2023	3.000,00	1.000,00	2.000,00	-	0,00	0,00
1099-01 - CP SEGURADOS - CONTRIBUINTES INDIVIDUAIS - 11%	01/2023	2.500,00	-	-	2.500,00	0,00	0,00
Total CONTRIBUIÇÃO PREVIDENCIÁRIA PATRONAL			11.700,00	-	-	2.750,00	8.950,00
1138-01 - CP PATRONAL - EMPREGADOS/AVULSOS	01/2023	5.000,00	-	-	750,00	4.250,00	4.250,00
1162-01 - CP PATRONAL - RETENÇÃO LEI 9.711/98 - PRESTADOR SERVIÇO: 00.000.684/0001-21	01/2023	2.000,00	-	-	2.000,00	0,00	0,00
1646-01 - CP PATRONAL - GILRAT AJUSTADO	01/2023	3.500,00	-	-	-	3.500,00	3.500,00
1657-01 - CP PATRONAL - COMERCIALIZAÇÃO PRODUÇÃO RURAL PJ	01/2023	1.200,00	-	-	-	1.200,00	1.200,00
Total CONTRIBUIÇÃO PREVIDENCIÁRIA PATRONAL CPRB			2.100,00	-	-	-	2.100,00
2985-01 - CP PATRONAL - CPRB - ART.7º DA LEI 12.546/2011	01/2023	2.100,00	-	-	-	2.100,00	2.100,00
Total CONTRIBUIÇÃO PARA OUTRAS ENTIDADES E FUNDOS			400,00	-	-	-	400,00
1184-01 - CP TERCEIROS - SESI	01/2023	200,00	-	-	-	200,00	200,00
1200-01 - CP TERCEIROS - SEBRAE	01/2023	200,00	-	-	-	200,00	200,00
Total IRRF			750,00	-	-	750,00	0,00
0561-07 - IRRF - RD TRB ASSAL PAÍS/AUS NO EXT A SERV PAÍS	01/2023	300,00	-	-	300,00	0,00	0,00
0588-06 - IRRF - REND DO TABALHO SEM VÍNCULO EMPREGATÍCO	01/2023	350,00	-	-	350,00	0,00	0,00
2063-01 - IRRF - TRIBUT EXCLUSIVA S/REM INDIRETA	01/01/2023	100,00	-	-	100,00	0,00	0,00
Total Apurado - CNO 00.000.00281/51			855,00	-	-	-	855,00
Total CONTRIBUIÇÃO PREVIDENCIÁRIA PATRONAL			790,00	-	-	-	790,00
1138-01 - CP PATRONAL - EMPREGADOS/AVULSOS	01/2023	500,00	-	-	-	500,00	500,00

DCTFWeb – Emissão de DARF

1- A partir da tela de filtros

Relação de Declarações

Período de Apuração	Data Transmissão	Categoria	Origem	Tipo	<input type="checkbox"/> Situação	Débito Apurado	<input checked="" type="checkbox"/> Saldo a Pagar	Serviços
03/2023	21/03/2023 16:04:17	Geral	eSocial, REINF CP, REINF RET	Original	Ativa	25.700,00	<input checked="" type="checkbox"/> 15.400,00	   
02/2023	17/03/2023 10:25:02	Geral	eSocial, REINF RET	Retificadora	Ativa	26.949,00	<input type="checkbox"/> 25.499,00	   
01/2023		Geral	eSocial, REINF CP, REINF RET	Retificadora	<input type="checkbox"/> Em andamento	25.305,00	12.305,00	 
01/2023	20/03/2023 15:02:04	Geral	eSocial, REINF CP, REINF RET	Retificadora	Ativa	25.305,00	<input checked="" type="checkbox"/> 22.305,00	  



Transmitir Em Lote

GUIA

Emitir Guia em Lote

DCTFWeb – Emissão de DARF

2 - A partir da tela de edição - Padrão

PA Débito	Débito Apurado	CRÉDITOS VINCULADOS			SALDO A PAGAR
		Deduções <input type="checkbox"/>			
		Salário-Família	Salário-Maternidade	Retenção Lei 9.711/98	
	25.700,00	100,00	200,00	10.000,00	<input checked="" type="checkbox"/> 15.400,00
	4.000,00	100,00	200,00	3.700,00	0,00
03/2023	1.500,00	100,00	200,00	1.200,00	0,00
03/2023	2.500,00	-	-	2.500,00	0,00
	12.900,00	-	-	2.000,00	<input checked="" type="checkbox"/> 10.900,00
03/2023	5.000,00	-	-		<input checked="" type="checkbox"/> 5.000,00
03/2023	1.200,00	-	-		<input checked="" type="checkbox"/> 1.200,00
03/2023	2.000,00	-	-	2.000,00	0,00
03/2023	3.500,00	-	-		<input checked="" type="checkbox"/> 3.500,00
03/2023	1.200,00	-	-		<input checked="" type="checkbox"/> 1.200,00
	2.100,00	-	-		<input checked="" type="checkbox"/> 2.100,00
	2.700,00	-	-	300,00	<input checked="" type="checkbox"/> 2.400,00
	4.000,00	-	-	4.000,00	0,00

Editar DARF

Abater Pagamentos Anteriores **Abater DComp** **Emitir DARF**



DCTFWeb – Emissão de DARF

3 - A partir da tela de edição – Editar DARF – Opção 01

PA Débito	Débito Apurado	CRÉDITOS VINCULADOS			SALDO A PAGAR
		Deduções <input type="checkbox"/>			
		Salário-Família	Salário-Maternidade	Retenção Lei 9.711/98	
	25.700,00	100,00	200,00	10.000,00	<input type="checkbox"/> 15.400,00
	4.000,00	100,00	200,00	3.700,00	0,00
03/2023	1.500,00	100,00	200,00	1.200,00	0,00
03/2023	2.500,00	-	-	2.500,00	0,00
	12.900,00	-	-	2.000,00	<input type="checkbox"/> 10.900,00
03/2023	5.000,00	-	-	2.000,00	<input checked="" type="checkbox"/> 5.000,00
03/2023	1.200,00	-	-	-	<input type="checkbox"/> 1.200,00
03/2023	2.000,00	-	-	2.000,00	0,00
03/2023	3.500,00	-	-	-	<input type="checkbox"/> 3.500,00
03/2023	1.200,00	-	-	-	<input type="checkbox"/> 1.200,00
	2.100,00	-	-	2.100,00	<input checked="" type="checkbox"/> 2.100,00
	2.700,00	-	-	2.400,00	<input checked="" type="checkbox"/> 2.400,00
	4.000,00	-	-	4.000,00	0,00

Editar DARF

Abater Pagamentos Anteriores Abater DComp Emitir DARF



DCTFWeb – Emissão de DARF

4 - A partir da tela de edição – Editar DARF – Opção 02

PA Débito	Débito Apurado	CRÉDITOS VINCULADOS			SALDO A PAGAR
		Deduções <input type="checkbox"/>			
		Salário-Família	Salário-Maternidade	Retenção Lei 9.711/98	
	25.700,00	100,00	200,00	10.000,00	<input checked="" type="checkbox"/> 15.400,00
	4.000,00	100,00	200,00	3.700,00	0,00
03/2023	1.500,00	100,00	200,00	1.200,00	0,00
03/2023	2.500,00	-	-	2.500,00	0,00
	12.900,00	-	-	2.000,00	<input checked="" type="checkbox"/> 10.900,00
03/2023	5.000,00	-	-		<input checked="" type="checkbox"/> 5.000,00
03/2023	1.200,00	-	-		<input checked="" type="checkbox"/> 1.200,00
03/2023	2.000,00	-	-	2.000,00	0,00
03/2023	3.500,00	-	-		<input checked="" type="checkbox"/> 3.500,00
03/2023	1.200,00	-	-		<input checked="" type="checkbox"/> 1.200,00
	2.100,00	-	-		<input checked="" type="checkbox"/> 2.100,00
	2.700,00	-	-	300,00	<input checked="" type="checkbox"/> 2.400,00
	4.000,00	-	-	4.000,00	0,00

Editar DARF

Abater Pagamentos Anteriores Abater DComp Emitir DARF



DCTFWeb – Emissão de DARF

4 - A partir da tela de edição – Editar DARF – Opção 02

Emissão DARF - Documento de Arrecadação de Receitas Federais

Data de Pagamento: 23/03/2023

Códigos de Receita	PA Débito	Data Vencimento	Valor Principal
0610-01 - IRRF - TRANS INTER CARG-PG PJ-PF RESID PARAGUAI	03/2023	10/04/2023	1.100,00
1138-01 - CP PATRONAL - EMPREGADOS/AVULSOS	03/2023	20/04/2023	5.000,00
1141-05 - CP PATRONAL - ADICIONAL GILRAT COOP DE PRODUÇÃO	03/2023	20/04/2023	1.200,00
1646-01 - CP PATRONAL - GILRAT AJUSTADO	03/2023	20/04/2023	3.500,00
1657-01 - CP PATRONAL - COMERCIALIZAÇÃO PRODUÇÃO RURAL PJ	03/2023	20/04/2023	1.200,00
1889-01 - IRRF - RENDIMENTO ACUMUL - ART 12-A L 7713/88	03/2023	20/04/2023	500,00
2063-01 - IRRF - TRIBUT EXCLUSIVA 5/REM INDIRETA	01/03/2023	01/03/2023	100,00
2985-01 - CP PATRONAL - CPRB - ART.7º DA LEI 12.546/2011	03/2023	20/04/2023	2.100,00
3533-01 - IRRF - APOSENT REG GERAL OU DO SERVIDOR PÚB	03/2023	20/04/2023	400,00
3562-01 - IRRF - PARTICIPAÇÃO LUCROS OU RESULTADOS -PLR	03/2023	20/04/2023	300,00



Emitir DARF



Cancelar

DCTFWeb – Emissão de DARF

4 - A partir da tela de edição – Editar DARF – Opção 02

Emissão DARF - Detalhamento dos acréscimos legais



DARF - Documento de Arrecadação de Receitas Federais

Data Pagamento	23/03/2023
Código da Receita	1410 - CONTRIB PREVIDENCIÁRIA - PAGAMENTO UNIFICADO
Valor Principal	15.400,00
Valor Multa	7,26
Valor Total	15.407,26

Códigos de Receita	PA Débito	Data Vencimento	Valor Principal	Valor Multa	Valor Juros	Valor Total
0610-01 - IRRF - TRANS INTER CARG-PG PJ-PF RESID PARAGUAI	03/2023	10/04/2023	1.100,00			1.100,00
1138-01 - CP PATRONAL - EMPREGADOS/AVULSOS	03/2023	20/04/2023	5.000,00			5.000,00
1141-05 - CP PATRONAL - ADICIONAL GILRAT COOP DE PRODUÇÃO	03/2023	20/04/2023	1.200,00			1.200,00
1646-01 - CP PATRONAL - GILRAT AJUSTADO	03/2023	20/04/2023	3.500,00			3.500,00
1657-01 - CP PATRONAL - COMERCIALIZAÇÃO PRODUÇÃO RURAL PJ	03/2023	20/04/2023	1.200,00			1.200,00
1889-01 - IRRF - RENDIMENTO ACUMUL - ART 12-A L 7713/88	03/2023	20/04/2023	500,00			500,00
2063-01 - IRRF - TRIBUT EXCLUSIVA S/REM INDIRETA	01/03/2023	01/03/2023	100,00	7,26	0,00	107,26
2985-01 - CP PATRONAL - CPRB - ART.7º DA LEI 12.546/2011	03/2023	20/04/2023	2.100,00			2.100,00
3533-01 - IRRF - APOSENT REG GERAL OU DO SERVIDOR PÚB	03/2023	20/04/2023	400,00			400,00
3562-01 - IRRF - PARTICIPAÇÃO LUCROS OU RESULTADOS -PLR	03/2023	20/04/2023	300,00			300,00



Confirmar



Cancelar

DCTFWeb – Emissão de DARF

5 - Tela de Filtros - DARF de MAED

	CRÉDITOS VINCULADOS	SALDO A PAGAR	
Débito Apurado	Deduções		
	Retenção Lei 9.711/98		
9.300,00	9.300,00		0,00

  Emitir DARF da MAED

Pode ser emitido somente antes de vencido. Após vencimento, emitir na situação fiscal

CNPJ	Razão Social		
Período de Apuração	Data de Vencimento	Número do Documento	Pagar este documento até
Janeiro/2023	17/02/2023	07.16.23079.6600901-8	20/03/2023
Observações			Valor Total do Documento
Nº Recibo Declaração: 22000001235			10.221,63

Composição do Documento de Arrecadação					
Código	Denominação	Principal	Multa	Juros	Total
0561	IRRF - RENDIMENTO DO TRABALHO ASSALARIADO 07 IRRF - RD TRB ASSAL PAÍS/AUS NO EXT A SERV PAÍS PA:01/2023 Vencimento:17/02/2023	300,00	26,73	3,00	329,73
1099	CP DESCONTADA SEGURADO - CONTRIB INDIVIDUAL 01 CP SEGURADOS - CONTRIBUINTES INDIVIDUAIS - 11% PA:01/2023 Vencimento:17/02/2023	2.500,00	222,75	25,00	2.747,75
1162	CONTRIBUIÇÃO SUJEITA RETENÇÃO PREVIDENCIÁRIA 01 CP PATRONAL - RETENÇÃO LEI 9.711/98 PA:01/2023 Vencimento:17/02/2023 CNPJ Prestador:00.000.684/0001-21	2.000,00	178,20	20,00	2.198,20
1138	CONTRIB PREVIDENCIÁRIA EMPRESA/EMPREGADOR 01 CP PATRONAL - EMPREGADOS/AVULSOS PA:01/2023 Vencimento:17/02/2023 CNO:00.000.00281/51	500,00	44,55	5,00	549,55

DARF
Numerado

DARF Numerado

1138	CONTRIB PREVIDENCIÁRIA EMPRESA/EMPREGADOR 01 CP PATRONAL - EMPREGADOS/AVULSOS PA:01/2023 Vencimento:17/02/2023	5.000,00	5.000,00
Totais		17.300,00	17.300,00

SENDÁ (Versão:5.1.4)

Página: 1 / 1

14/02/2023 14:48:33

85890000173 1 00000385230 0 48071623045 7 65988576688 0

AUTENTICAÇÃO MECÂNICA

Documento de Arrecadação de Receitas Federais

85890000173 1

00000385230 0

48071623045 7

65988576688 0



CNPJ:

[REDACTED]

Número:

07.16.23045.6598857-6

Pagar até:

17/02/2023

Valor:

17.300,00

Pague com o PIX



Documento de Arrecadação

DARF numerado emitido no Sicalweb.

- Solução de contingência;
- Códigos de receita liberados por comando manual;
- Podem ser emitidos antes da transmissão da DCTFWeb;
- Reconhecidos pelos sistemas de cobrança e DCTFWeb;

Deve ser utilizado somente se indisponível a geração pela DCTFWeb

DCTFWeb – Abater DARF/DCOMP

	CRÉDITOS VINCULADOS		SALDO A PAGAR
Débito Apurado	Deduções <input type="checkbox"/>		
	Salário-Família	Salário-Maternidade	
15.155,00			



Receita Federal

Documento de Arrecadação de Receitas Federais

 Abate

CNPJ 00.000.884/0001-84	Razão Social WIV XVQZW DVNW	
Período de Apuração Fevereiro/2023	Data de Vencimento 20/03/2023	Número do Documento 07.16.23087.6601531-4
Observações Nº Recibo Declaração: 22000001062		

Pagar este documento até
28/03/2023

Valor Total do Documento
195,01

DCTFWeb – Abater DARF/DCOMP

Abater Pagamentos Anteriores ✕

Informe o número da Guia (sem pagamento confirmado) para abatimento.

 Confirmar Cancelar

Abater Pagamentos Anteriores ✕

Selecione a(s) guia(s) para abatimento.

Abater	Pagamento Confirmado	Data Geração	Número	Valor
<input checked="" type="checkbox"/>	Não	28/03/2023	07.16.23087.6601531-4	190,00

Ou

Informe o número da Guia (sem pagamento confirmado) para abatimento.

 Confirmar Cancelar

DCTFWeb – Abater DARF/DCOMP

DÉBITOS APURADOS		Pagamentos	SALDO A PAGAR
Tributos/Códigos de Receita			
Total Apurado Empresa 00.000.884/0001-84		190,00	✓ 11.965,00
Total CONTRIBUIÇÃO PREVIDENCIÁRIA SEGURADOS		-	✓ 2.500,00
1082-01 - CP SEGURADOS - EMPREGADOS/AVULSO		-	0,00
1099-01 - CP SEGURADOS - CONTRIBUINTES INDIVIDUAIS - 11%		-	✓ 2.500,00
Total CONTRIBUIÇÃO PREVIDENCIÁRIA PATRONAL		100,00	✓ 8.400,00
1138-01 - CP PATRONAL - EMPREGADOS/AVULSOS		100,00	✓ 4.900,00
1646-01 - CP PATRONAL - GILRAT AJUSTADO		-	✓ 3.500,00
Total CONTRIBUIÇÃO PARA OUTRAS ENTIDADES E FUNDOS		50,00	✓ 250,00
1184-01 - CP TERCEIROS - SESI		50,00	✓ 150,00
1200-01 - CP TERCEIROS - SEBRAE		-	✓ 100,00
Total Apurado - CNO 90.011.32218/79		40,00	✓ 815,00
Total CONTRIBUIÇÃO PREVIDENCIÁRIA PATRONAL		30,00	✓ 760,00

DCTFWeb – Abater DARF/DCOMP

	CRÉDITOS VINCULADOS		SALDO A PAGAR
Débito Apurado	Deduções <input type="text"/>		
	Salário-Família	Salário-Maternidade	
15.155,00	1.000,00	2.000,00	<input checked="" type="checkbox"/> 12.155,00



Abater Pagam

Abater DComp



Selecione a(s) DComp(s) para abatimento.

Abater	Data Transmissão	Número do DComp	Valor Disponível
<input checked="" type="checkbox"/>			
<input checked="" type="checkbox"/>	21/03/2023	22519.71794.210323.1.3.16-1587	150,00



Confirmar



Cancelar

DCTFWeb – Abater DARF/DCOMP

DÉBITOS APURADOS			
Tributos/Códigos de Receita	PA Débito	Débito Apurado	Outros Créditos
			Compensação
Total Apurado Empresa 00.000.884/0001-84		15.155,00	150,00
Total CONTRIBUIÇÃO PREVIDENCIÁRIA SEGURADOS		5.500,00	-
1082-01 - CP SEGURADOS - EMPREGADOS/AVULSO	02/2023	3.000,00	-
1099-01 - CP SEGURADOS - CONTRIBUINTES INDIVIDUAIS - 11%	02/2023	2.500,00	-
Total CONTRIBUIÇÃO PREVIDENCIÁRIA PATRONAL		8.500,00	100,00
1138-01 - CP PATRONAL - EMPREGADOS/AVULSOS	02/2023	5.000,00	100,00
1646-01 - CP PATRONAL - GILRAT AJUSTADO	02/2023	3.500,00	-
Total CONTRIBUIÇÃO PARA OUTRAS ENTIDADES E FUNDOS		300,00	-
Total Apurado - CNO 90.011.32218/79		855,00	50,00
Total CONTRIBUIÇÃO PREVIDENCIÁRIA PATRONAL		790,00	50,00
1138-01 - CP PATRONAL - EMPREGADOS/AVULSOS	02/2023	500,00	50,00
1141-01 - CP PATRONAL - ADICIONAL GILRAT	02/2023	40,00	-
1646-01 - CP PATRONAL - GILRAT AJUSTADO	02/2023	250,00	-
Total CONTRIBUIÇÃO PARA OUTRAS ENTIDADES E FUNDOS		65,00	-



DCTFWeb – Abater DARF/DCOMP

Importante!

As funcionalidades **Abater Pagamentos Anteriores** e **Abater Dcomp** não gravam os créditos na declaração, pois não há nova transmissão de DCTFWeb (não há retificadora);

Estas opções devem ser utilizadas apenas para apurar eventual saldo a pagar e gerar o DARF;

Se a intenção for atualizar a DCTFWeb, deve-se criar uma declaração retificadora e importar estes créditos.

DCTFWeb

Documentos auxiliares

Disponíveis em: <https://www.gov.br/receitafederal/pt-br/assuntos/orientacao-tributaria/declaracoes-e-demonstrativos/DCTFWeb>

- Instrução Normativa RFB nº 2.005/2021 (atualizada)
- Manual de Orientação da DCTFWeb
- Guia Rápido da DCTFWeb
- Perguntas e Respostas da DCTFWeb
- Notas Orientativas

Fale Conosco: https://www.gov.br/receitafederal/pt-br/canais_atendimento/fale-conosco/empresa/dctfweb

chatRFB: <http://receita.economia.gov.br/contato/chat>



DCTFWeb

PERDCOMPWeb e SISTAD

PERDCOMPWeb

Acesso via Portal eCAC

Titular do Código: 00.000.884/0001-84 - WIV XVQZW DVNW

Restituição e Compensação

Compensação de Contribuições Previdenciárias em GFIP

- Notificações em Auditoria de Compensação em GFIP

Dados Bancários

- Alteração de Dados Bancários p/ Restituição e Ressarcimento

Compensação de Ofício

- Comunicação para Compensação de Ofício

PER/DCOMP – Restituição e Compensação

- Acessar PER/DCOMP WEB
- Consulta Análise Preliminar PER/DCOMP - Autorregularizaçã
- Consulta Despacho Decisório PER/DCOMP
- Consulta Intimação PER/DCOMP
- Consulta Processamento PER/DCOMP
- Interface de Comunicação - SCCICOM

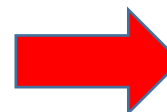

Restituição (Simplex Nacional)

- Processos Digitais (e-Processo)

Seja bem-vindo ao Portal e-CAC da Receita Federal, um ambiente seguro, onde você pode utilizar dezen

PERDCOMPWeb

OCULTAR <

PER/DCOMP - Pedido Eletrônico de Restituição, Ressarcimento ou Reembolso e Declaração de Compensação

 Novo Documento

 Visualizar Documentos

Versão: 1.7.3

Que documento deseja criar?



Declaração de Compensação



Pedido de Restituição



Pedido de Ressarcimento



Pedido de Reembolso



Pedido de Cancelamento



Atenção:

Selecione o tipo de crédito Pagamento Indevido ou a Maior inclusive para créditos de Pagamento Indevido ou a Maior - eSocial.

PERDCOMPWeb

PER/DCOMP - Pedido Eletrônico de Restituição, Ressarcimento ou Reembolso e Declaração de Compensação



Identificar Documento

1

2

3

4

5

Informar Débito

Informações

Total do Crédito O
0,00

Importar Débitos DCTFWeb

Tipo de Débito*

Débito do próprio contribuinte

CNPJ do Detentor do Débito

00.000.884/0001-84

Categoria*

Geral

Ano de Apuração*

2023

Mês de Apuração*

Fevereiro

Pesquisar

Cancelar



PERDCOMPWeb

Declarações Localizadas (1)

Declaração - Número do Recibo de Transmissão 22000001286

Data/Hora de Transmissão

28/03/2023 11:49:04



Declaração foi enviada com sucesso.

Número do Documento: 29540.52257.290323.1.3.16-4813

Imprimir Recibo

OK

É Estrangeiro?

Data de Vencimento

20/03/2023

Declarar a pagar

Aplicar data de

Débitos

<input type="checkbox"/>	Grupo de Tributo	Código	Período	Data de Vencimento	Valor	Valor Adicional	Valor Total	CNO da Obr	CNPJ
<input checked="" type="checkbox"/>	CP Patronal	1138-01	Fevereiro de 2023	20/03/2023	4.560,00	200,00	4.760,00		
<input type="checkbox"/>	CP Patronal	1141-05	Fevereiro de 2023		700,00		700,00		
<input checked="" type="checkbox"/>	CP Patronal	1162-01	Fevereiro de 2023	20/03/2023	2.000,00	150,00	2.150,00		00.000.684/0001-21
<input type="checkbox"/>	CP Patronal	1162-	Fevereiro de						00.000.684/0001-

Confirmar

SISTAD

- O SISTAD foi desenvolvido para permitir ajustar um DARF numerado já pago aos novos débitos resultantes de uma DCTFWeb retificadora, nos casos em que tenha havido mudança no perfil do débito.
- O SISTAD não permite alterar NI ou PA do débito;
- Está disponível para o contribuinte no portal Ecac;
- Para utilização, é necessário que exista débito com saldo a pagar e DARF com sobra de pagamento.

SISTAD

Ajuste de Darf Pago à Última Declaração Processada

Situação antes do Ajuste

Número do Documento: 07162019989279881

Período de Apuração: 01/06/2020

Saldo do Pagamento: R\$ 326.469,19

* Para o período de apuração selecionado, o valor do seu saldo é menor que o valor da sua dívida. Você deve indicar em que parcela deseja utilizar o saldo disponível. Após as indicações, confirme o Ajuste. Para a confirmação é necessária a utilização total do saldo disponível.

Proposta de Ajuste

Saldo Disponível para Utilização: R\$ 326.469,19

Saldo Disponível para Utilização: R\$ 326.469,19

Saldo Devedor
antes do Ajuste

R\$ 329.837,93

Resultados por página: **10** | 20 | 50 | 100

Primeira | Anterior | **1** | 2 | Próxima | Última

Ir para a página:

COMPOSIÇÃO

Receita	Denominação	CNPJ Prest. Serviço	Código Nacional Obra	Processo	Valor Pago	Saldo Devedor antes do Ajuste	Utilizar Saldo	Valor Pago após Ajuste	Saldo Devedor após Ajuste
1138-01	Contr Previdenciária Empregado...				R\$ 0,00	R\$ 150.151,05	✓	R\$ 0,00	R\$ 150.151,05
1082-01	Contr Prev Desconta Segurado-E...				R\$ 0,00	R\$ 59.453,68	✓	R\$ 0,00	R\$ 59.453,68
1646-01	Contrib Prev Risco Ambiental/A...				R\$ 0,00	R\$ 23.535,91	✓	R\$ 0,00	R\$ 23.535,91
1656-01	Contrib Aquisição Prod Rural P...				R\$ 0,00	R\$ 21.722,38	✓	R\$ 0,00	R\$ 21.722,38
1176-02	Contribuição Terceiros - Incra				R\$ 0,00	R\$ 20.270,36	✓	R\$ 0,00	R\$ 20.270,36
1170-01	Contribuição Terceiros - Salár...				R\$ 0,00	R\$ 18.768,86	✓	R\$ 0,00	R\$ 18.768,86
1138-04	Contr Previdenciária Empregado...				R\$ 0,00	R\$ 17.399,98	✓	R\$ 0,00	R\$ 17.399,98
1225-01	Contribuição Terceiros - SESCO...				R\$ 0,00	R\$ 9.384,42	✓	R\$ 0,00	R\$ 9.384,42
1099-01	Cp Descontada Segurado - Contr...				R\$ 0,00	R\$ 5.480,01	✓	R\$ 0,00	R\$ 5.480,01
1213-06	Contribuição Terceiros - Senar				R\$ 0,00	R\$ 1.810,19	✓	R\$ 0,00	R\$ 1.810,19
TOTAL					R\$ 326.469,19	R\$ 329.837,93		R\$ 0,00	R\$ 329.837,93



IRRF na DCTFWeb

Cláudio Maia
Auditor Fiscal da Receita Federal do Brasil

IRRF na DCTFWeb

PERÍODO DE APURAÇÃO:

A partir do período de apuração (PA) de **maio de 2023** (mês de ocorrência dos fatos geradores), o Imposto de Renda Retido na Fonte (IRRF) decorrente de **rendimentos do trabalho, informado no eSocial**, passará a ser declarado na DCTFWeb.

Eventos de pagamentos do eSocial (S-1210) efetuados no PA 05/2023 e que deverão ser confessados em DCTFWeb até 15/06/2023.

IMPORTANTE: No mês de junho de 2023, os contribuintes terão ainda que enviar o IRRF sobre rendimentos do trabalho do PA 04/2023 no PGD DCTF.

IRRF na DCTFWeb

CÓDIGOS DE RECEITA IMPACTADOS:

Integrarão a DCTFWeb os códigos de receitas **0561, 0588, 1889, 3533, 3562, 0610, 0473.**

Ao serem declarados na DCTFWeb, esses códigos de receita não devem mais ser informados no Programa Gerador da DCTF (PGD).

IN RFB nº 2.137/23

IRRF na DCTFWeb

FORMA DE RECOLHIMENTO:

O IRRF decorrente de rendimento do trabalho passa a ser pago por meio de **DARF numerado emitido pela própria DCTFWeb** ou, excepcionalmente, no sistema SicalcWeb, a partir do PA 05/2023.

No caso de pagamento de rendimento a **beneficiário residente no exterior**, onde o vencimento ocorre no dia de ocorrência do fato gerador, **o DARF deve ser emitido no Sicalc (CR 047301)**, pois ainda não haverá DCTFWeb transmitida.

Importante:

Não deve ser utilizado o DARF comum nesse caso. Pagamentos indevidos em DARF comum deverão ser objeto de pedido de restituição ou compensação.

IN RFB nº 2.137/23

IRRF na DCTFWeb

DEMAIS RETENÇÕES DE IRRF:

As demais retenções de IRRF (outros rendimentos não decorrentes do trabalho) permanecem sendo declaradas no PGD DCTF até o mês de dezembro de 2023 e recolhidas da mesma forma que é feita atualmente, ou seja, em DARF comum.

No período de 05/2023 a 12/2023, se houver valores pagos similares a um rendimento decorrente do trabalho, **mas não passíveis de informação no eSocial**, a respectiva retenção de IRRF deverá ser declarada no PGD DCTF.

Exemplos:

IRRF de pensão vitalícia paga a um dependente de ex-funcionário;

IRRF decorrente de pagamento de reclamatória trabalhista (até que o módulo de reclamatória trabalhista entre em produção no eSocial).

IRRF na DCTFWeb

Grupo de Tributo



Receita Federal

DCTFWEB

Versão APP: 2.0.0.812



Dados Cadastrais ▾

Créditos Vinculáveis ▾

Aplicar Vinculação Automática

Relatórios ▾

Tabela de Vinculação

OIWUPHD HPFIHHMNQPHMVXU DVNW. - CNPJ 22.670.123/0001-81
Período de Apuração: 05/2023
Categoria: Geral

+ Filtros

DÉBITOS APURADOS			CRÉDITOS VINCULADOS		SALDO A PAGAR
Tributos/Códigos de Receita	PA Débito	Débito Apurado	Deduções <input type="checkbox"/>		
			Salário-Família	Salário-Maternidade	
<input type="checkbox"/> Total Apurado Empresa 22.670.123/0001-81		26.850,00	1.000,00	2.000,00	23.850,00
<input type="checkbox"/> Total CONTRIBUIÇÃO PREVIDENCIÁRIA SEGURADOS		2.700,00	1.000,00	1.700,00	0,00
<input type="checkbox"/> Total CONTRIBUIÇÃO PREVIDENCIÁRIA PATRONAL		11.000,00	-	-	11.000,00
<input type="checkbox"/> Total CONTRIBUIÇÃO PARA OUTRAS ENTIDADES E FUNDOS		2.000,00	-	-	2.000,00
<input type="checkbox"/> Total IRRF		11.150,00	-	300,00	10.850,00

IRRF na DCTFWeb

Detalhamento do Grupo de IRRF

DÉBITOS APURADOS			CRÉDITOS VINCULADOS		SALDO A PAGAR
Tributos/Códigos de Receita	PA Débito	Débito Apurado	Deduções <input type="checkbox"/>		
			Salário-Família	Salário-Maternidade	
<input type="checkbox"/> Total Apurado Empresa 22.670.123/0001-81		26.850,00	1.000,00	2.000,00	23.850,00
<input type="checkbox"/> Total CONTRIBUIÇÃO PREVIDENCIÁRIA SEGURADOS		2.700,00	1.000,00	1.700,00	0,00
<input type="checkbox"/> Total CONTRIBUIÇÃO PREVIDENCIÁRIA PATRONAL		11.000,00	-	-	11.000,00
<input type="checkbox"/> Total CONTRIBUIÇÃO PARA OUTRAS ENTIDADES E FUNDOS		2.000,00	-	-	2.000,00
<input type="checkbox"/> Total IRRF		11.150,00	-	300,00	10.850,00
0473-03 - IRRF - RENDIMENTOS TRABALHO - RESID EXTERIOR	05/2023	300,00	-	150,00	150,00
0561-07 - IRRF - RD TRB ASSAL PAÍS/AUS NO EXT A SERV PAÍS	05/2023	10.000,00	-	-	10.000,00
0588-06 - IRRF - REND DO TABALHO SEM VÍNCULO EMPREGATÍCIO	05/2023	700,00	-	-	700,00
1889-01 - IRRF - RENDIMENTO ACUMUL - ART 12-A L 7713/88	05/2023	150,00	-	150,00	0,00

IRRF na DCTFWeb

Filtro de Grupo

Filtros

Origem: Periodicidade: Grupo: Código da Receita: CNO: CNPJ Prestador Serviço:

Filtrar

Limpar

DÉBITOS APURADOS			CRÉDITOS VINCULADOS	SALDO A PAGAR
Tributos/Códigos de Receita	PA Débito	Débito Apurado	Deduções	
			Salário-Maternidade	
Valor Apurado Empresa 22.670.123/0001-81			300,00	10.850,00
Valor IRRF			300,00	10.850,00
0473-03 - IRRF - RENDIMENTOS TRABALHO - RESID EXTERIOR	05/2023	300,00	150,00	150,00
0561-07 - IRRF - RD TRB ASSAL PAÍS/AUS NO EXT A SERV PAÍS	05/2023	10.000,00	-	10.000,00
0588-06 - IRRF - REND DO TABALHO SEM VÍNCULO EMPREGATÍCIO	05/2023	700,00	-	700,00
1889-01 - IRRF - RENDIMENTO ACUMUL - ART 12-A L 7713/88	05/2023	150,00	150,00	0,00

IRRF na DCTFWeb

Tela de Emissão de DARF

DÉBITOS APURADOS			CRÉDITOS VINCULADOS		SALDO A PAGAR
Tributos/Códigos de Receita	PA Débito	Débito Apurado	Deduções		
			Salário-Família	Salário-Maternidade	
Total Apurado Empresa 22.670.123/0001-81		26.850,00	1.000,00	2.000,00	<input checked="" type="checkbox"/> 23.850,00
Total CONTRIBUIÇÃO PREVIDENCIÁRIA SEGURADOS		2.700,00	1.000,00	1.700,00	0,00
Total CONTRIBUIÇÃO PREVIDENCIÁRIA PATRONAL		11.000,00	-	-	<input checked="" type="checkbox"/> 11.000,00
Total CONTRIBUIÇÃO PARA OUTRAS ENTIDADES E FUNDOS		2.000,00	-	-	<input checked="" type="checkbox"/> 2.000,00
Total IRRF		11.150,00	-	300,00	<input checked="" type="checkbox"/> 10.850,00

Editar DARF

Abater Pagamentos Anteriores Abater DComp Emitir DARF

IRRF na DCTFWeb



Receita Federal

Documento de Arrecadação
de Receitas Federais

CNPJ 22.670.467/0001-81	Razão Social OIWUPHD HPFIHHMNQPHMVXU DVNW.		
Período de Apuração Maio/2023	Data de Vencimento 20/06/2023	Número do Documento 07.16.23069.6600080-2	Pagar este documento até 20/06/2023
Observações Nº Recibo Declaração: 22000001206			Valor Total do Documento 23.850,00

Composição do Documento de Arrecadação

Código	Denominação	Principal	Multa	Juros	Total
0473	IRRF - RENDIMENTOS TRABALHO - RESID EXTERIOR 03 IRRF - RENDIMENTOS TRABALHO - RESID EXTERIOR PA:05/2023 Vencimento:30/06/2023	150,00			150,00
0561	IRRF - RENDIMENTO DO TRABALHO ASSALARIADO 07 IRRF - RD TRB ASSAL PAÍS/AUS NO EXT A SERV PAÍS PA:05/2023 Vencimento:20/06/2023	10.000,00			10.000,00
0588	IRRF - REND TRAB SEM VINC EMPREGATICIO 06 IRRF - REND DO TABALHO SEM VÍNCULO EMPREGATÍCIO PA:05/2023 Vencimento:20/06/2023	700,00			700,00
1138	CONTRIB PREVIDENCIÁRIA EMPRESA/EMPREGADOR 01 CP PATRONAL - EMPREGADOS/AVULSOS PA:05/2023 Vencimento:20/06/2023	5.000,00			5.000,00
1138	CONTRIB PREVIDENCIÁRIA EMPRESA/EMPREGADOR 04 CP PATRONAL - CONTRIBUINTES INDIVIDUAIS PA:05/2023 Vencimento:20/06/2023	2.500,00			2.500,00
1170	CONTRIBUIÇÃO TERCEIROS - SALÁRIO EDUCAÇÃO 01 CP TERCEIROS - SALÁRIO EDUCAÇÃO PA:05/2023 Vencimento:20/06/2023	500,00			500,00
1176	CONTRIBUIÇÃO TERCEIROS - INCRA 01 CP TERCEIROS - INCRA PA:05/2023 Vencimento:20/06/2023	400,00			400,00

DARF Único

IRRF na DCTFWeb



Receita Federal

Documento de Arrecadação
de Receitas Federais

CNPJ
22.670.467/0001-81

Razão Social
OIWUPHD HPFIHHMNQPHMVXU DVNW.

Período de Apuração
Mai/2023

Data de Vencimento
20/06/2023

Número do Documento
07.16.23069.6600081-0

Pagar este documento até

20/06/2023

Observações
Nº Recibo Declaração: 22000001206

Valor Total do Documento

10.850,00

Composição do Documento de Arrecadação

Código	Denominação	Principal	Multa	Juros	Total
0473	IRRF - RENDIMENTOS TRABALHO - RESID EXTERIOR	150,00			150,00
	03 IRRF - RENDIMENTOS TRABALHO - RESID EXTERIOR PA:05/2023 Vencimento:30/06/2023				
0561	IRRF - RENDIMENTO DO TRABALHO ASSALARIADO	10.000,00			10.000,00
	07 IRRF - RD TRB ASSAL PAÍS/AUS NO EXT A SERV PAÍS PA:05/2023 Vencimento:20/06/2023				
0588	IRRF - REND TRAB SEM VINC EMPREGATICIO	700,00			700,00
	06 IRRF - REND DO TABALHO SEM VÍNCULO EMPREGATÍCIO PA:05/2023 Vencimento:20/06/2023				
Totais		10.850,00			10.850,00

**DARF apenas com
IRRF**



Serviços recomendados para você

Serviços mais acessados do govbr

Serviços em destaque do govbr



IMPOSTO DE RENDA 2023

Aberto o prazo de entrega da declaração do imposto de renda 2023

A entrega e transmissão com as informações da pré-preenchida já estão disponíveis.



Mais Notícias



Outros Assuntos

